

# Profils non porteur

## Notice de montage profils Clip et profils H

**SUNCLEAR**  
L F R A N C E

SUNCLEAR vous remercie d'avoir choisi ses profils non porteurs dans la gamme Clip et profils H afin de réaliser votre toiture, pergola, abris ou véranda.

Ces profils permettent la mise en œuvre des plaques en polycarbonate alvéolaire de 16 ou 32mm.

La pose devra obligatoirement se faire sur une structure porteuse. Pour l'illustration, nous avons choisi une structure en bois. Référez-vous aux professionnels du bois afin de définir son dimensionnement.



### Profils non porteurs et accessoires pour toiture

#### PROFILS ALUMINIUM H

H bordure  
 finition brute  
 non porteur  
 pour 16 mm

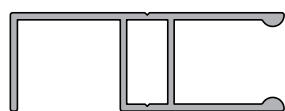

H bordure brute  
 non porteur  
 pour 32 mm

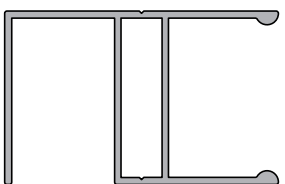

H jonction  
 finition brute  
 non porteur  
 pour 16 mm

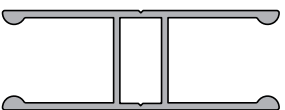

H jonction  
 finition brute  
 non porteur  
 pour 32 mm

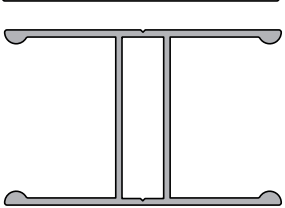

3 ou 4 ml

#### PROFILS ALUMINIUM CLIP

KIT

Capot jonction\*\*

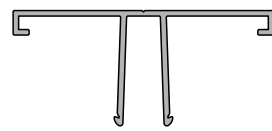

Base  
 finition brute  
 non porteur pour  
 16 et 32 mm

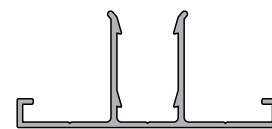

3 ou 4 ml

KIT

Capot bordure\*\*

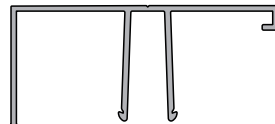

Base  
 finition brute  
 non porteur pour  
 16 et 32 mm

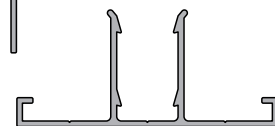

3 ou 4 ml

Adhésif  
 microperforé



Adhésif  
 alu plein

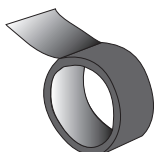

Arrêt de  
 plaque alu\*\*\*  
 pour 16 mm  
 et 32 mm

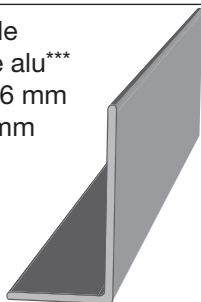

Vis Inox  
 auto-perceuse\*  
 4,8 x 19 mm  
 SR2



KIT

Profil mural alu\*\*  
 supérieur  
 avec joint

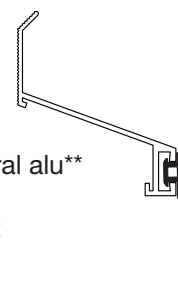

4 ml

Couleurs disponibles :

\* Blanc RAL 9010B

\*\* Blanc RAL 9010B  
 Alu Brut

\*\*\* Blanc RAL 9010B  
 Anodisé satiné

Cartouche silicone  
 Sunglaz®



Obturbateur  
 alu 16 mm\*\*\*



Obturbateur alu  
 32 mm\*\*\*

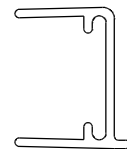

### Les outils nécessaires pour la mise en œuvre

Foret à métaux



Embout vis SR2



Visseuse  
 perceuse



Scie à métaux



Mètre ruban



Tournevis

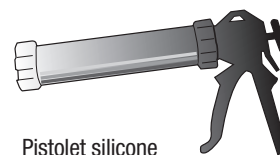

Pistolet silicone



Maillet



Niveau

## Instructions de montage : profils Clip et profils H

- 1/ Posez votre structure porteuse. Prévoyez une pente minimale de **5° (±10%)** entre la faîtière et votre support bas (**sablère**).
- 2/ Pour déterminer les entraxes des chevrons de votre structure, veuillez vous reporter aux exemples de montage pour les profils Clip : (**Dessins 2a, 2b.**) ou pour les profils H : (**Dessins 2c, 2d.**)
- 3/ Percez la base des profils Clip (**dessin 5**) ou la totalité pour les profils H (**Dessin 5a**) dans la partie centrale en respectant leur positionnement.
- 4/ L'arrêt de plaque doit toujours être fixé en bas des profils (**Dessin 3**). Cet arrêt présente une petite et une grande aile. Dans le cas de l'utilisation d'un panneau PC de 16 mm, fixer la grande aile au moyen de la vis 4,8x16 mm. Dans le cas de l'utilisation d'un panneau PC de 32 mm c'est le petit côté de l'aile qui doit être fixé avec la vis 4,8X16 mm. La vis doit traverser la partie centrale du profil Clip (**dessin 3a**) ou la partie centrale du profil H (**Dessin 3b**).
- 5/ fixez vos profils Clip ou H sur votre structure porteuse au moyen d'une fixation adaptée : (**dessin 5 et 5b**)

### Exemple de montage avec plaques polycarbonate alvéolaire de 16mm.

2a

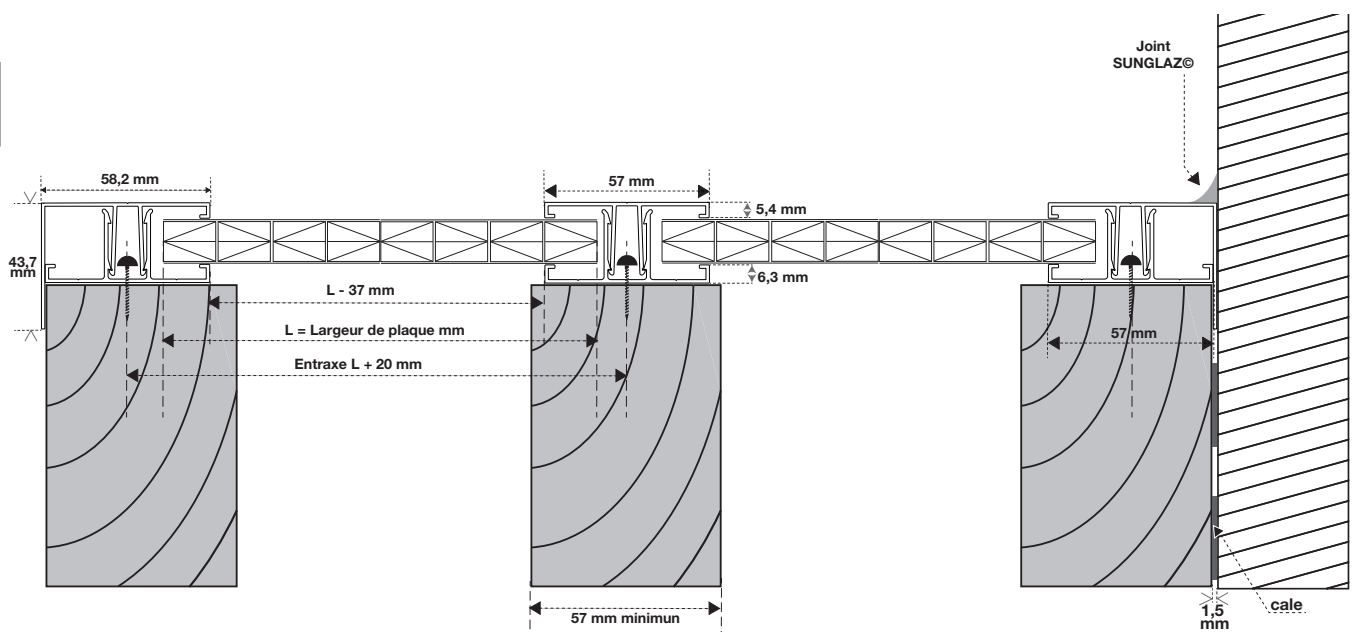

2b

### Exemple de montage avec plaques polycarbonate de 32 mm.

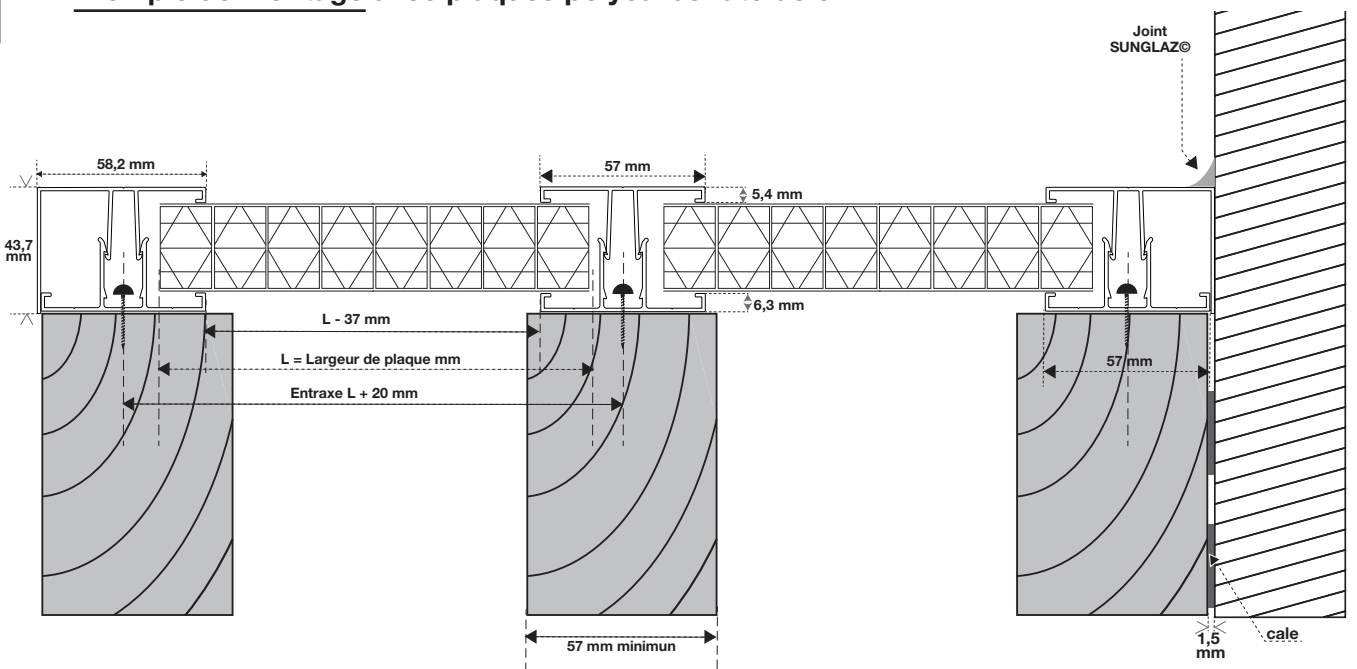

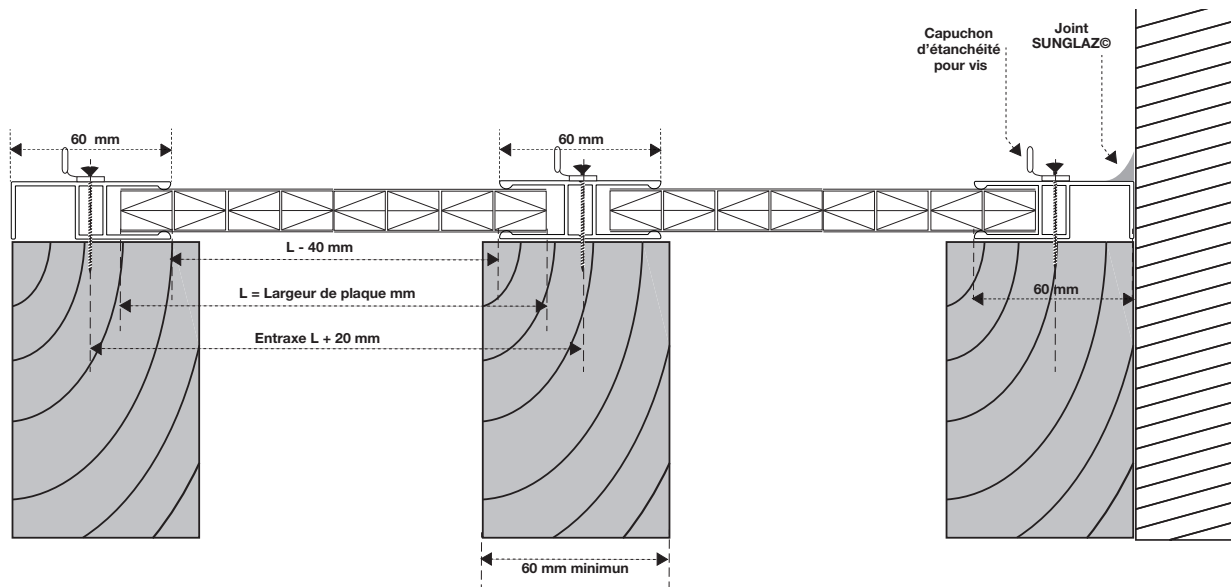
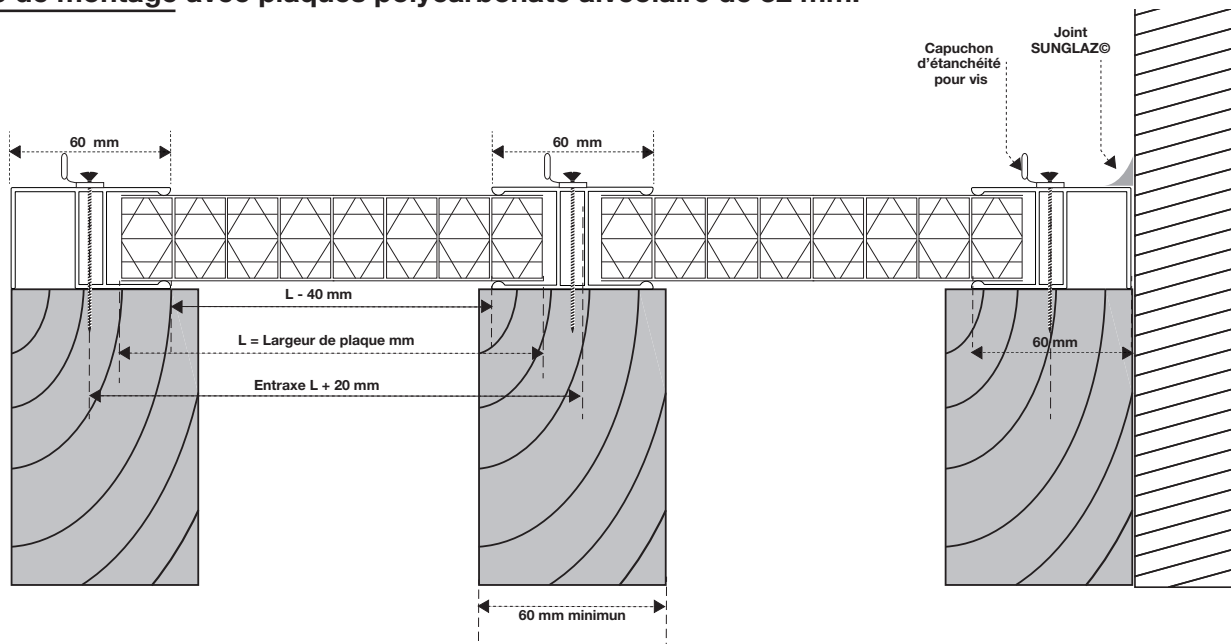
**2c****Exemple de montage avec plaques polycarbonate alvéolaire de 16 mm.****2d****Exemple de montage avec plaques polycarbonate alvéolaire de 32 mm.**

**6/** Préparez vos plaques, retirez le scotch provisoire des bords de plaques, relevez le film protecteur et obturez le haut de la plaque par le ruban adhésif plein et le bas par le ruban adhésif micro-perforé. Découpez et posez ensuite le profilé obturateur aluminium sur celui-ci, casse-goutte en bas. **(dessin 4 et 4a ou 4 et 4b)**

**7/** Pour les profils Clip : posez vos plaques, venez cliper les capots dans la base des profils à l'aide d'un maillet. Contrôlez ensuite que ces capots sont bien solidaires de la base. **(dessin 5)**

**7bis/** Pour les profils H : commencer par fixer le profil de bordure au moyen d'une fixation adaptée en commençant par la partie extérieure ou celle située contre un mur. Puis engagez la plaque dans le profil de bordure, emboîter le profil de jonction sur l'autre côté de la plaque. Fixez les profils sur votre structure porteuse au moyen d'une fixation adaptée en respectant les entraxes. Puis continuez avec la même méthode jusqu'à la pose du profil de bordure final. **(dessin 5a, 5b)**

**8/** Pour les profils Clip et les profils H : terminez par un profil mural supérieur de telle façon que son joint lèvres recouvre plaques et profils. **(dessin 3)**

3

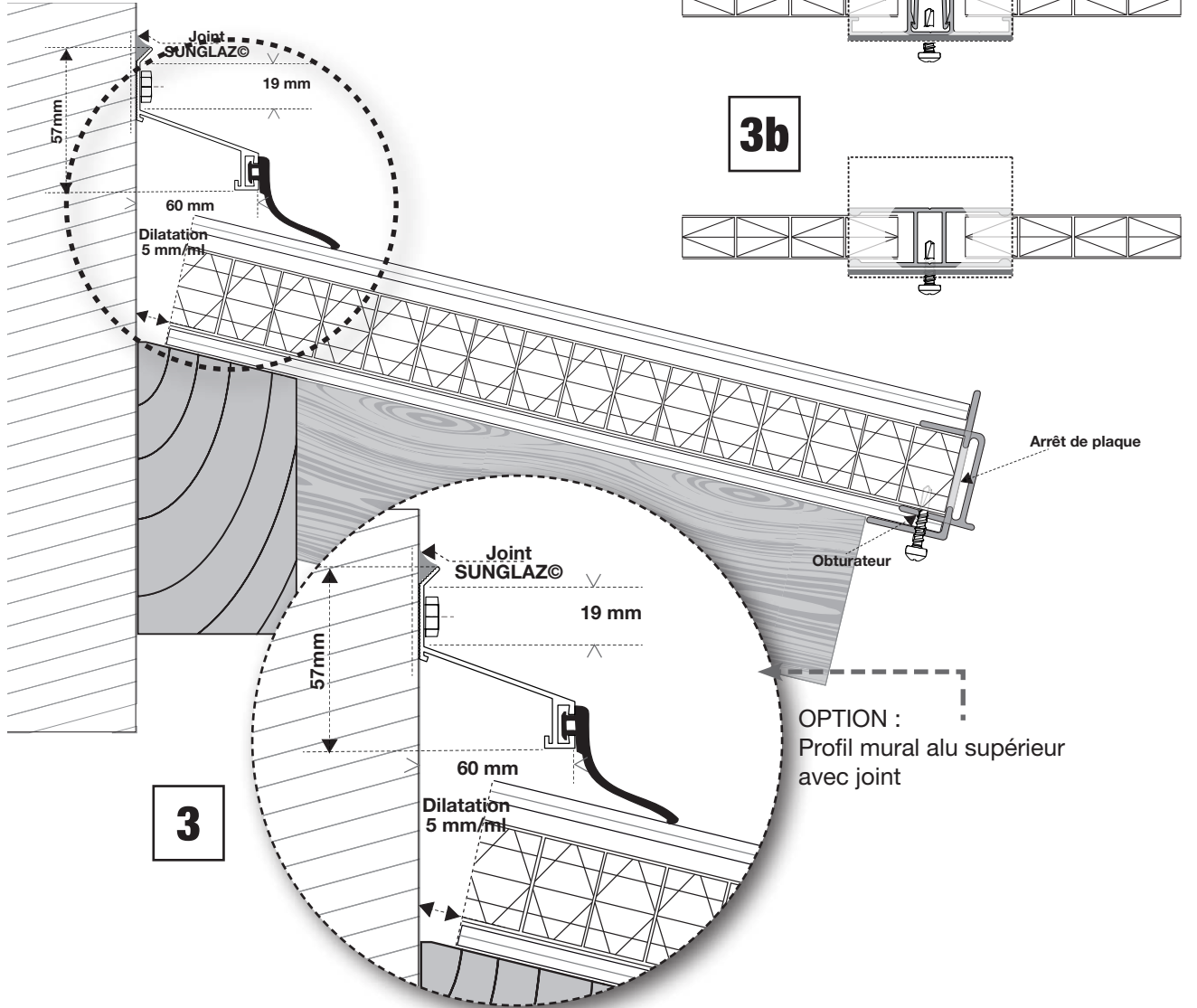

4

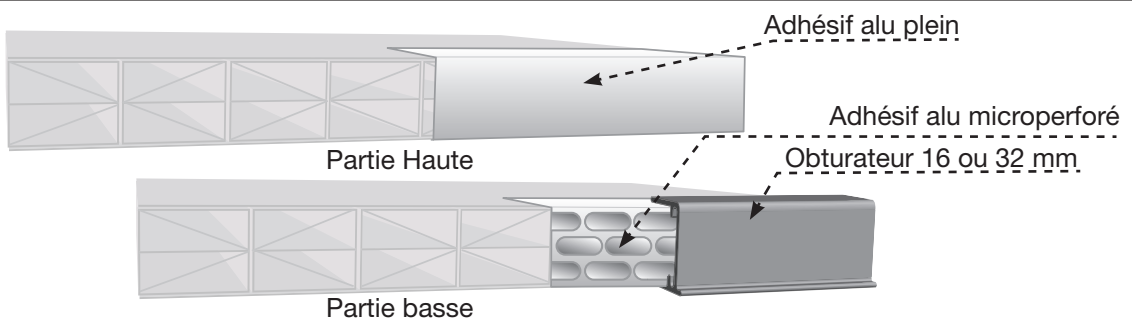

4a

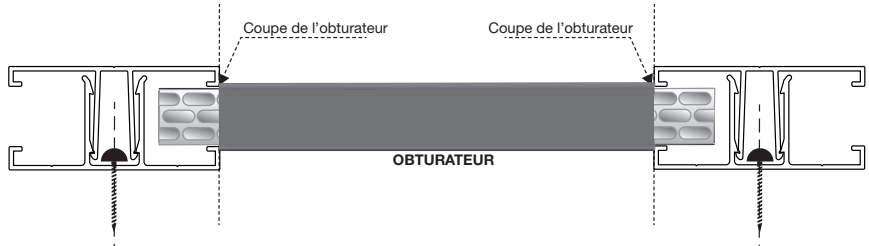

4b

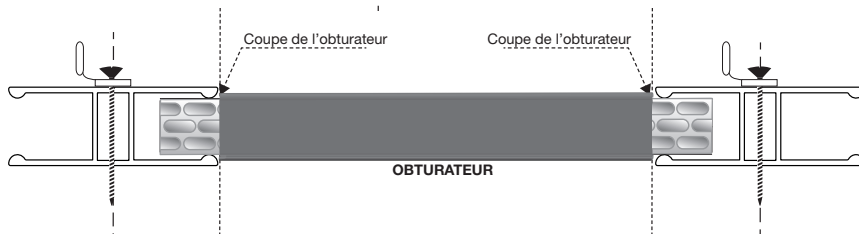

4

## 5 Schéma pour pose profils Clip.

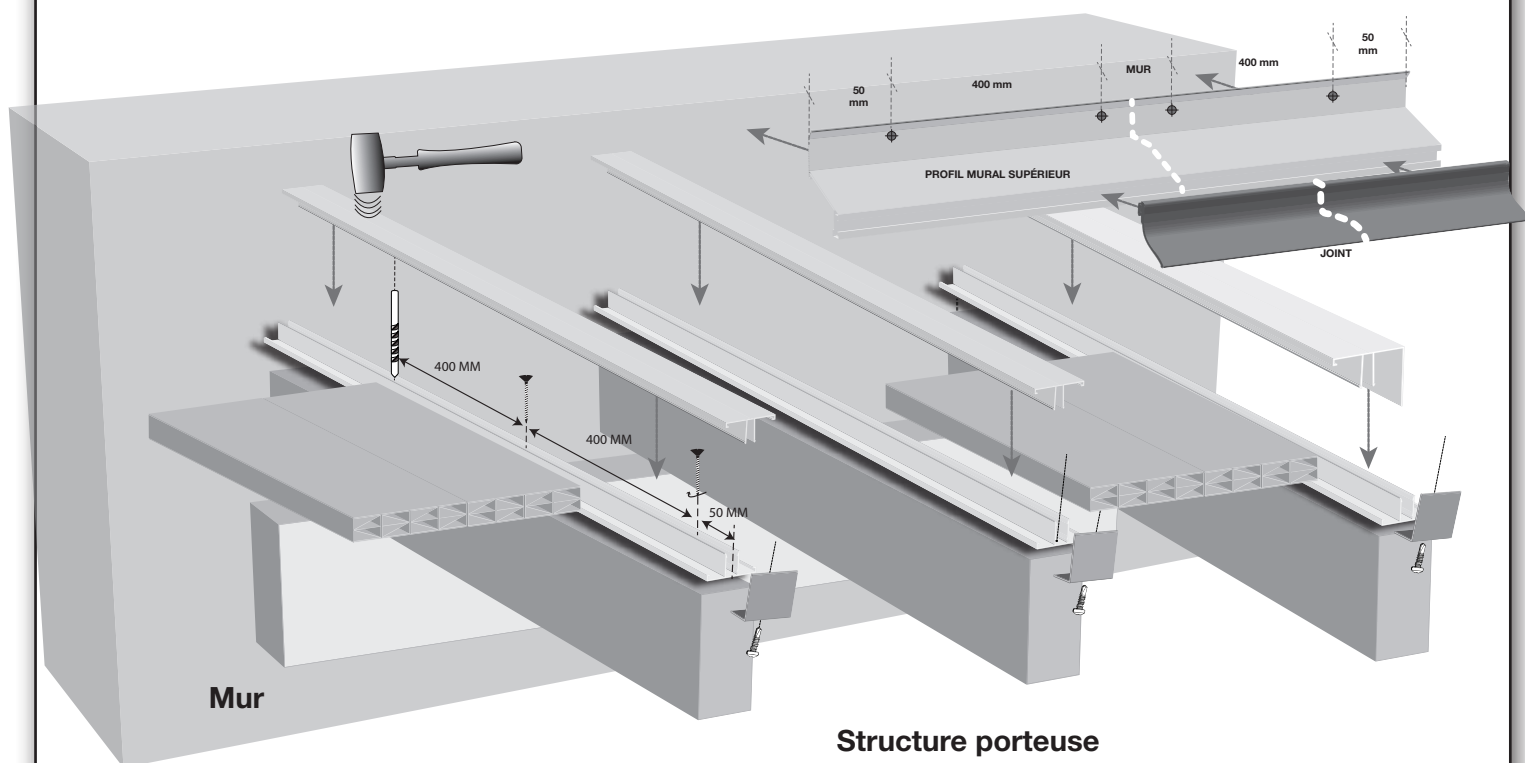

**ATTENTION :** Ne jamais marcher sur les plaques. Pour accéder à la fixation des capots, placez une planche de bois rigide en travers de 2 porteurs au minimum.

### **CONSEIL SUNCLEAR :**

Afin d'assurer une parfaite étanchéité des différents points de fixation, vous devez appliquer sur la tête de chaque fixation une petite quantité de silicone neutre.

**5a**

Méthode de montage profils H avec plaques polycarbonate de 16 mm ou 32 mm.

**5b**

Schéma pour pose profils H.



**ATTENTION :** Ne jamais marcher sur les plaques. Pour accéder à la fixation des capots, placez une planche de bois rigide en travers de 2 porteurs au minimum.

**SUNCLEAR**  
L F R A N C E

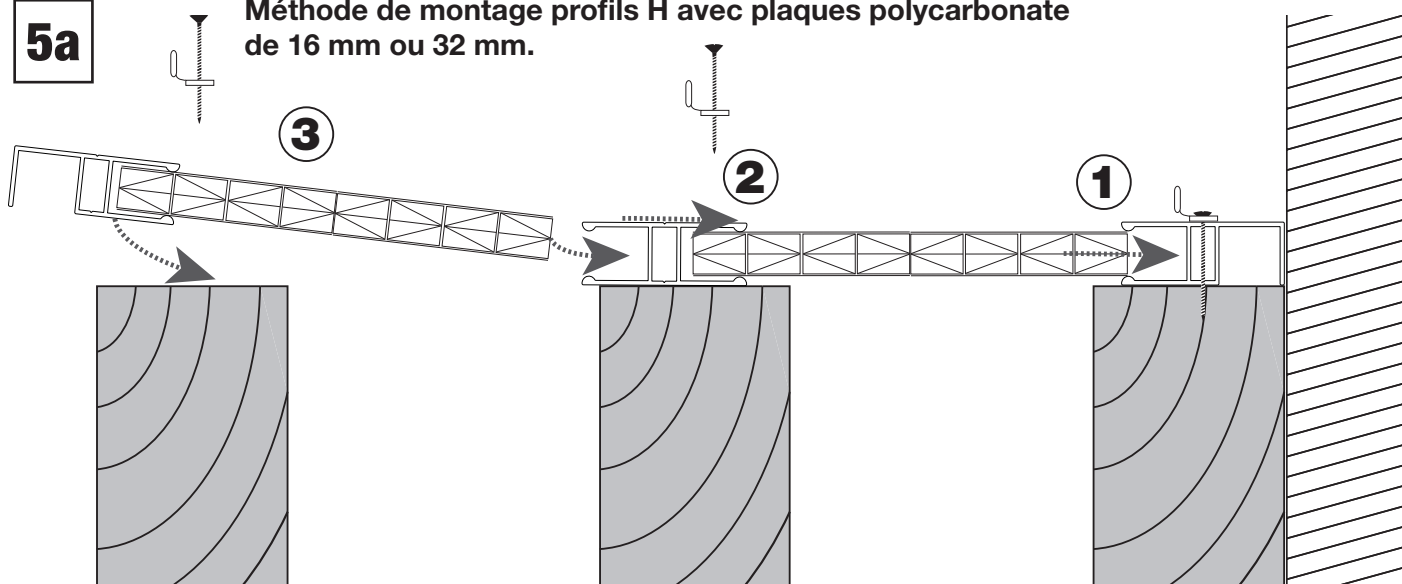
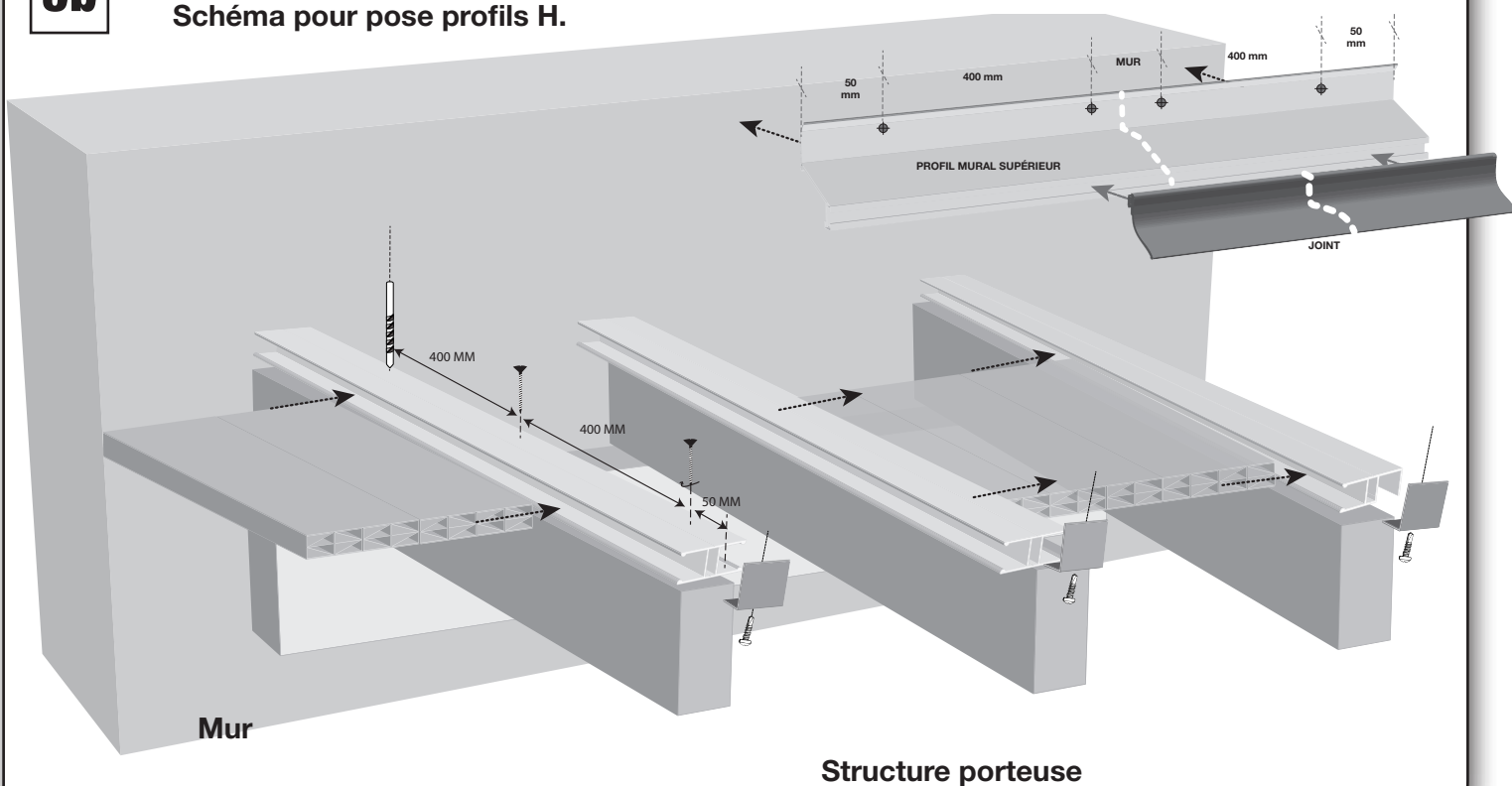
Siège Social SUNCLEAR :  
280 Avenue de la Marne  
59708 Marcq-en-Barœul Cedex  
Tél. 03 20 65 70 00  
Fax : 03 20 65 70 05